

HYDROPOMPE HPV 60-2000



LA POMPE "NOUVELLE GÉNÉRATION", À PIED, POUR FORAGE ET PUIS DE MOYENNE PROFONDEUR



Équipement multiple sur le même forage

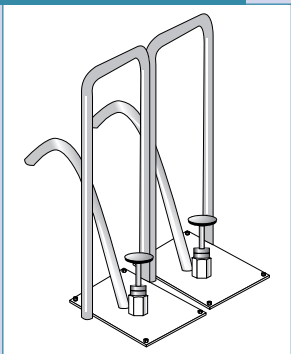

Verticalité du forage non obligatoire

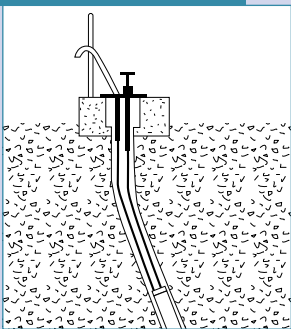

Refoulement château d'eau

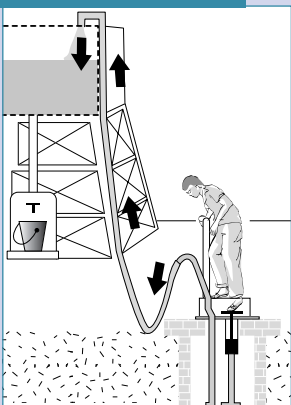

→ La pompe "tous terrains"

Une technologie, la commande hydraulique, fiable et éprouvée sur 50 000 points d'eau depuis 1975.

① La pompe HPV 60/2000 répond totalement aux critères VLOM (entretien et maintenance au niveau du village).

② Son faible poids (60 kg à 40 mètres de profondeur) et l'emploi de tuyaux en polyéthylène permettent son installation ou son extraction par une ou deux personnes en moins de 30 minutes, sans moyen de manutention.

③ Une partie des pièces de la pompe HPV 60/2000 peut être facilement fabriquée localement apportant une plus value locale.

④ Toutes ses pièces d'usure se trouvent au niveau du sol, faciles d'accès et remplaçables avec une seule clé livrée avec la pompe. Sa technologie lui permet d'alimenter un château d'eau surélevé.

⑤ Son coût de maintenance moyen est le plus faible du marché : de 15 à 30 euros par an. Pièces d'usure accessibles en surface et disponibles dans tous les magasins du réseau VERGNET HYDRO.

⑥ La pompe HPV 60/2000 est totalement résistante à la corrosion par l'emploi de matériaux inoxydables.

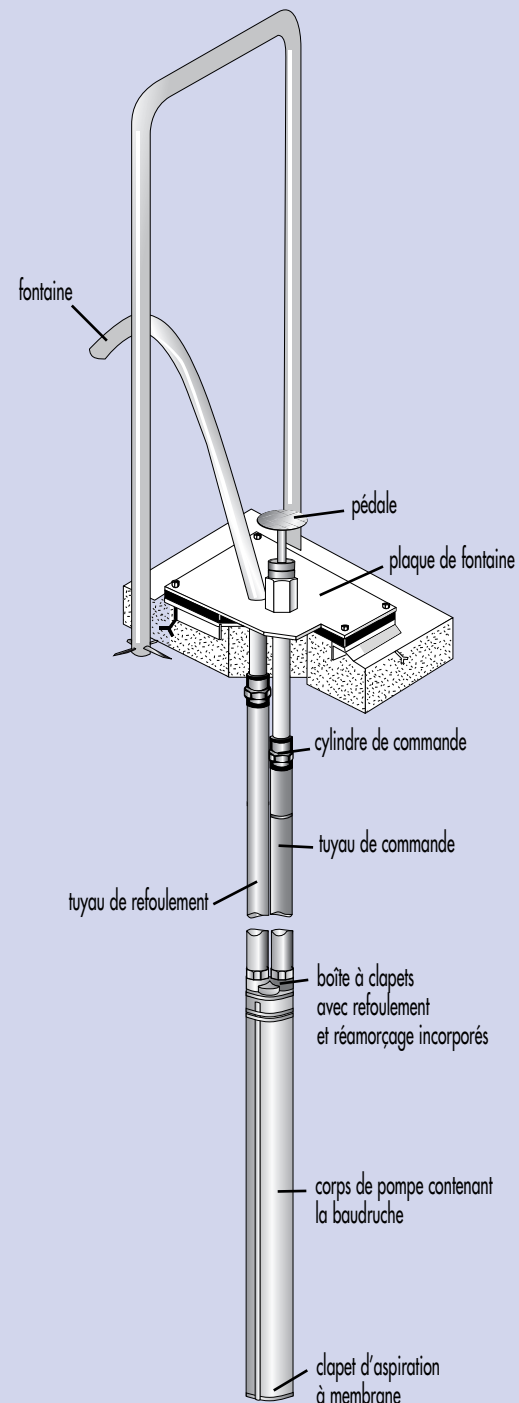

*[Village Level Operation and Maintenance]

facilité d'installation - facilité d'utilisation - facilité d'entretien

HYDROPOMPE HPV 60-2000



LA POMPE "NOUVELLE GÉNÉRATION", À PIED, POUR FORAGE ET Puits DE MOYENNE PROFONDEUR

Fonctionnement

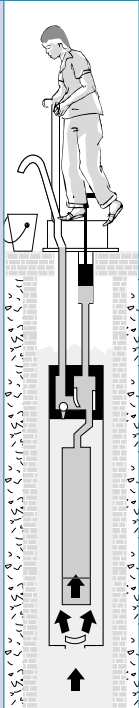

Aspiration :

La pédale remonte, la boudruche se rétracte : l'eau est aspirée dans le corps de pompe en acier inoxydable.

Clapet de refoulement fermé

La boudruche se rétracte

Clapet d'aspiration ouvert

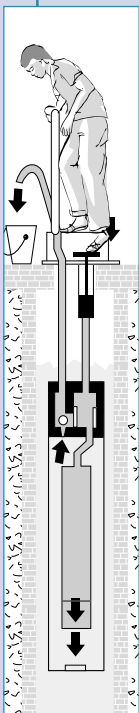

Refoulement :

La pédale descend, la boudruche s'allonge et refoule l'eau vers la surface.

Clapet de refoulement ouvert

La boudruche s'allonge

Clapet d'aspiration fermé

→ Spécifications techniques

Type de pompe :

commande hydraulique, pompage au pied

Profondeur maximale d'utilisation :

60 mètres de niveau dynamique

Diamètre minimal du forage :

pour 1 pompe : 4"

pour 2 pompes : 6"

poids de la fontaine : 13 kg

Cylindre de commande de la fontaine (inox) :

diamètre intérieur : 30 mm

épaisseur de paroi : 6 mm

longueur du cylindre : 480 mm

Tige de commande (inox) : pédale

longueur : 532 mm

diamètre : 22 mm

Corps de pompe (inox) :

longueur hors tout : 1250 mm

diamètre extérieur : 94 mm

poids : 10 kg

Boudruche :

longueur au repos : 760 mm

Des tests de contrôle-qualité très sévères permettent d'offrir une garantie de 3 ans et une durée de vie statistique de 15 ans

Tuyaux :

polyéthylène haute densité

tuyau de commande :

diamètre extérieur : 32 mm

diamètre intérieur : 23 mm

tuyau de refoulement :

diamètre extérieur : 32 mm

diamètre intérieur : 26 mm

poids : 0,72 kg pour 1 mètre de tuyaux de commande et de refoulement

Clapets :

à billes et à membrane, en matière synthétique

les trois fonctions des clapets :

aspiration, à membrane sur la partie inférieure de la pompe ;

refoulement, à bille contenue dans la boîte à clapets ;

réamorçage, à membrane, également dans la boîte à clapets située sur la partie supérieure du corps de pompe.

Crépine :

le corps de pompe de l'hydropompe

HPV 60 - 2000 est livré avec une crépine inox à maille fine.

→ Performances

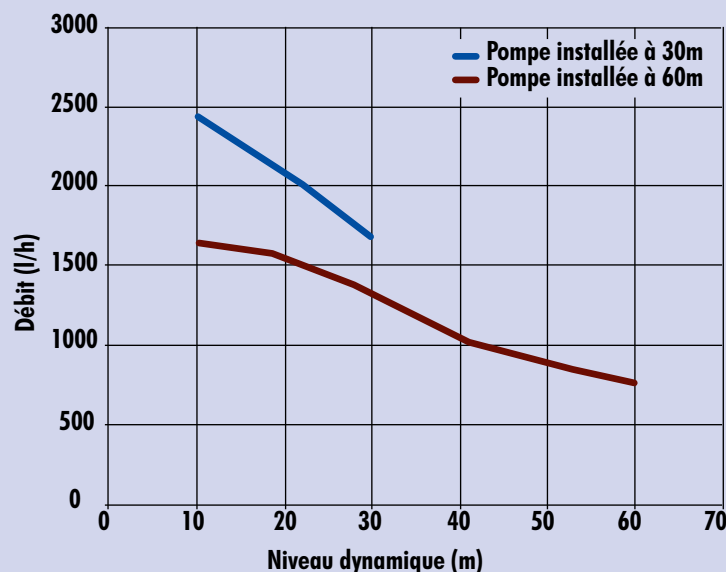

Attestation N° BV-OLN 494018/001
du 09/05/1994 - Bureau Véritas